

novità

CONVERTEC®

IL SISTEMA INTEGRATO PER L'INSTALLAZIONE DEI PANNELLI FOTOVOLTAICI

Il sistema **Convertec®** è il supporto per i pannelli fotovoltaici progettato per offrire prestazioni ottimali. Salvaguarda la funzionalità dell'involucro edilizio, assicura la ventilazione del sottomanto e garantisce il corretto deflusso delle acque meteoriche verso la linea di gronda.



Oltre che nella realizzazione di nuove coperture, **Convertec®** è indicato nei casi di rimozione parziale del manto di copertura. La totale e perfetta integrazione dei pannelli alla parte di copertura preesistente ne lascia inalterate l'inclinazione originaria e la funzionalità architettonica, consentendo di ottenere il massimo degli incentivi economici così come previsto dall'art. 2, comma 1, lettera B3 D.L. 19/02/2007.

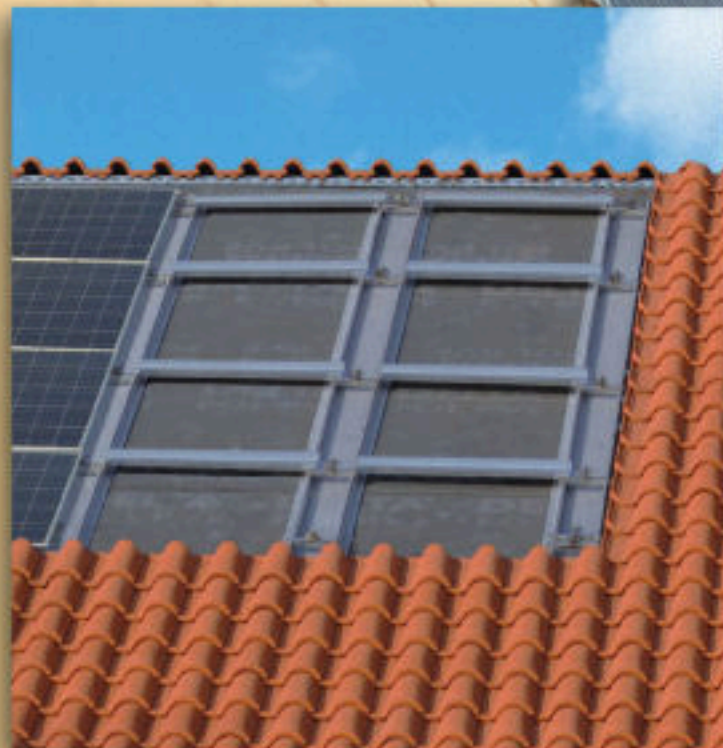

Convertec® risulta più economico rispetto agli altri sistemi integrati e, grazie al suo particolare fissaggio, è veloce e semplice nell'installazione.



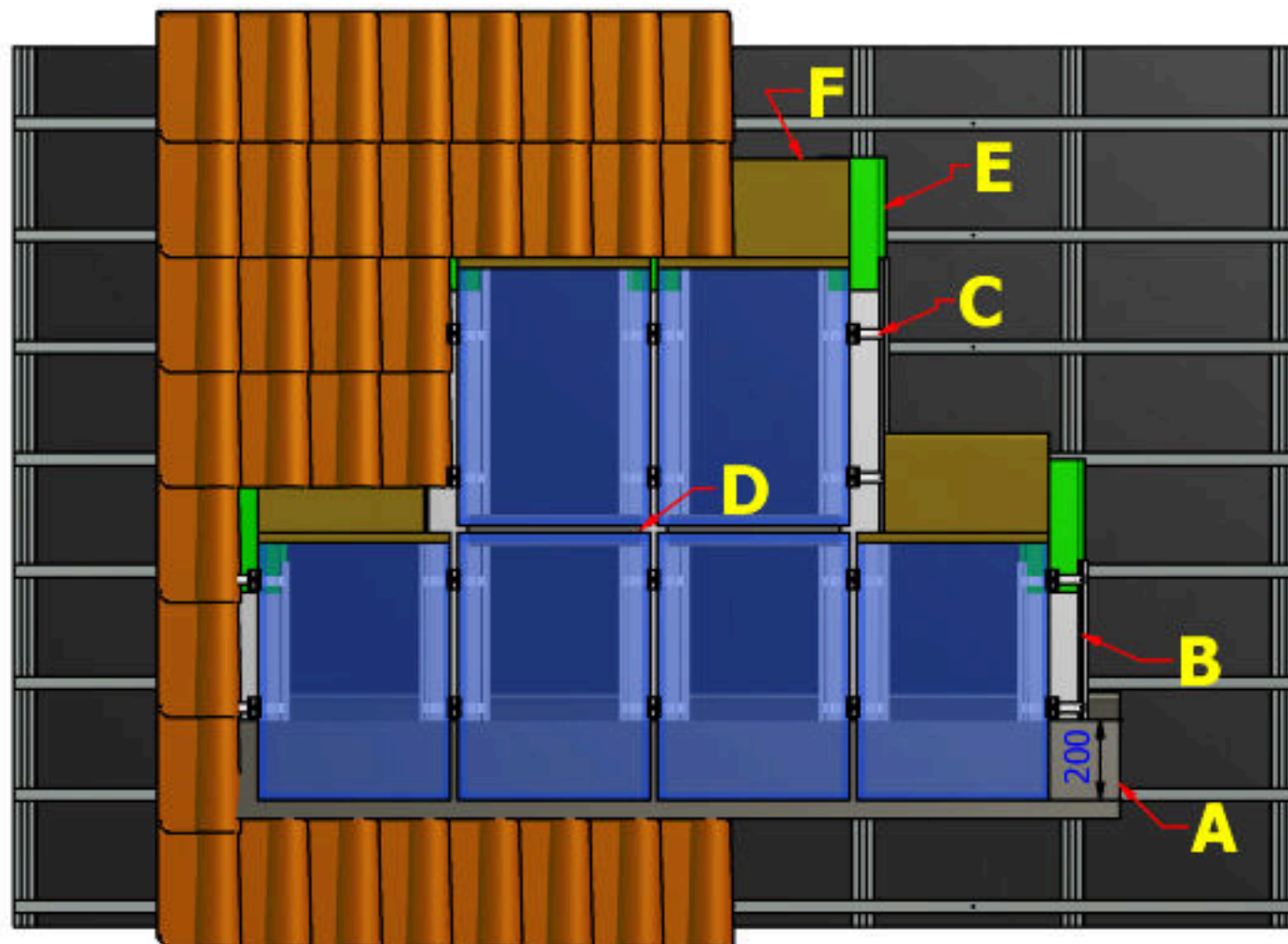







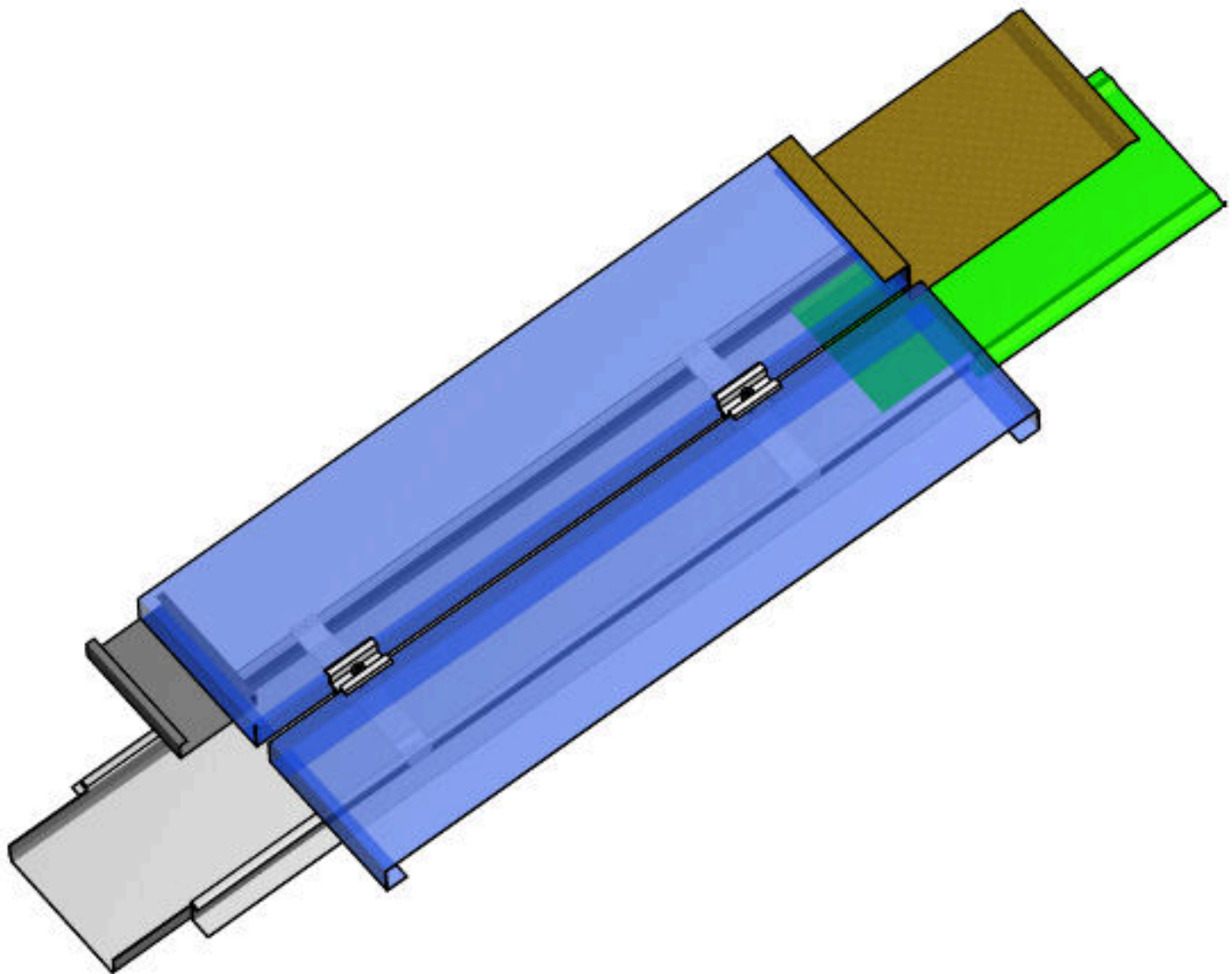
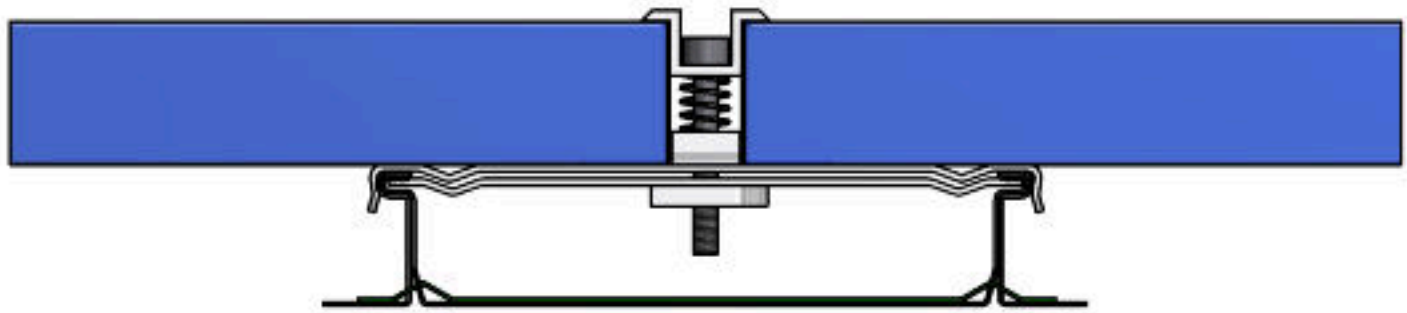

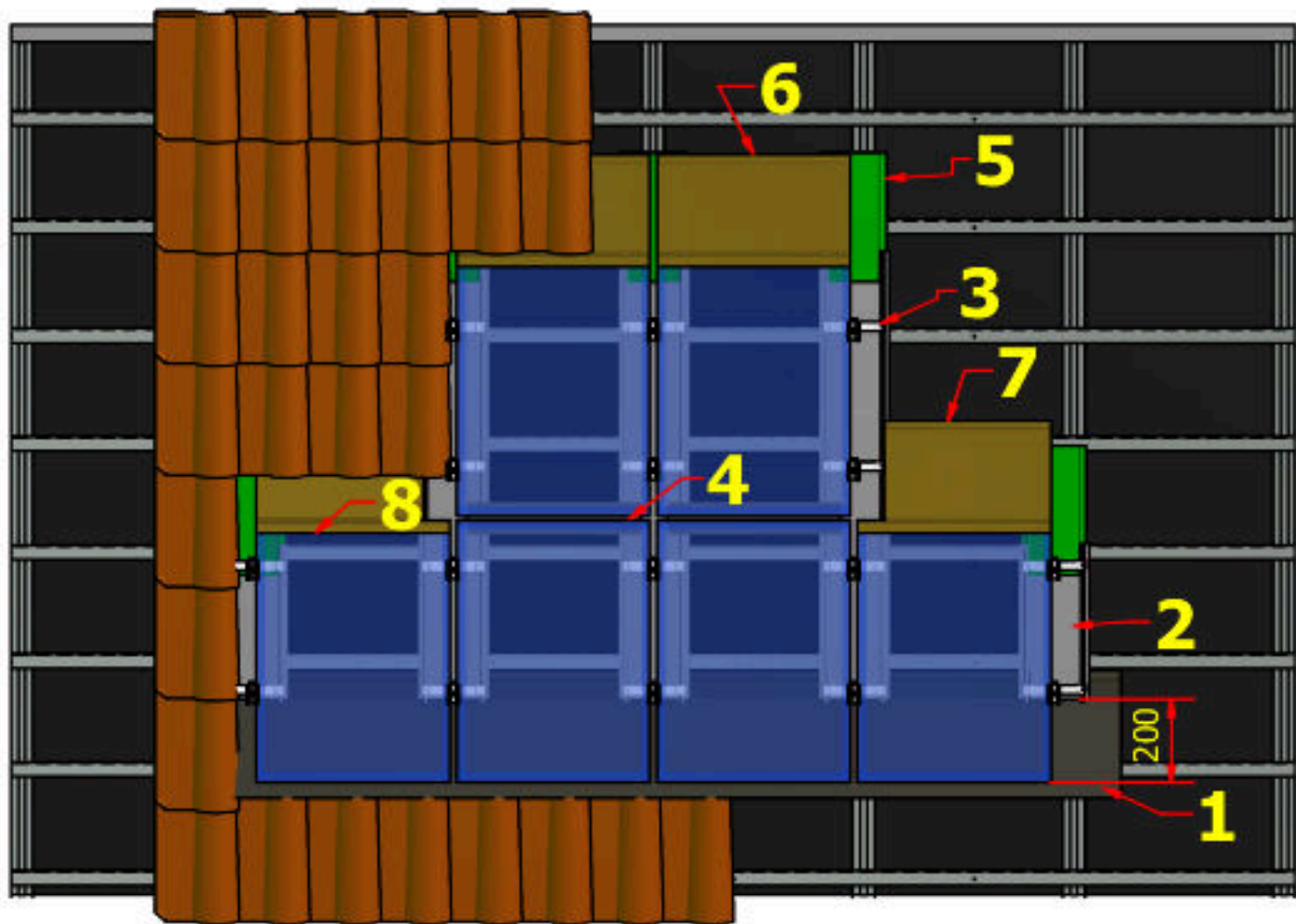
FASI DI MONTAGGIO

- A** CONVERTEC RACCORDO A VALLE CON ALLUMINIO O PIOMBO
- B** CONVERTEC CONVERSA LONGITUDINALE DI SUPPORTO
- C** CONVERTEC STAFFA INOX O ZINCATA
- D** CONVERTEC PONTE CONVERSA E PANNELLO
- E** CONVERTEC GIUNTO A MONTE
- F** CONVERTEC CONVERSA A MONTE



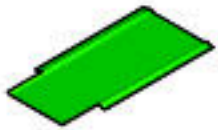



ELENCO PARTI			
ELEMENTO	NUMERO PARTE	DESCRIZIONE	MODELLO
1	CNRCALNAPB010A416	CONVERTEC RACCORDO A VALLE AL 10/10 CON PIOMBO	1 
	CNRCALNARC010A416	CONVERTEC RACCORDO A VALLE AL 10/10 CON ALLUMINIO	
2	CNCOALNA010A416	CONVERTEC CONVERSA LONGITUD DI SUPPORTO AL 10/10	2 
3	CNSTI42B015A400	CONVERTEC STAFFA INOX 20/10	3 
	CNSTZNFI020A400	CONVERTEC STAFFA ZINCATA 20/10	
4	CNCPALNA010A416	CONVERTEC PONTE CONVERSA AL 10/10	4 
5	CNGMALNA010A416	CONVERTEC GIUNTO A MONTE AL 10/10	5 
6	CNCOALNA0100A416	CONVERTEC CONVERSA A MONTE AL 10/10	6 
7	CNCMALNADX010A416	CONVERTEC CONVERSA DX A MONTE AL 10/10	7 
8	CNCMALNASX010A416	CONVERTEC CONVERSA SX A MONTE AL 10/10	8 



ELEMENTI METALLICI PER L'EDILIZIA

FALP s.r.l.

Sede e Stab.: Via L. Abate Minichini, 10 - 80039 SAVIANO (NA)
Tel./Fax 081 821 15 44 (PBX) - Tel. 335 672 34 46 (connesso al centralino)
www.falpsrl.it - info@falpsrl.it - commerciale@falpsrl.it
Ric. ordini: Fax 081 820 34 65 - ufficiovendite@falpsrl.it

